

ADAX
NEO BASIC
DT SX.4

UPUTSTVO ZA RUKOVANJE

SRB

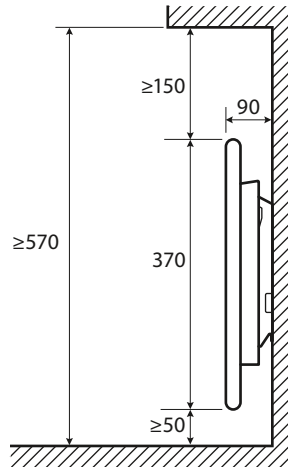
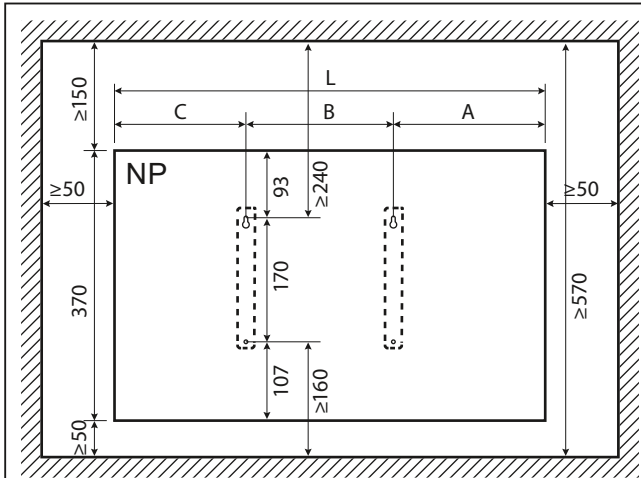
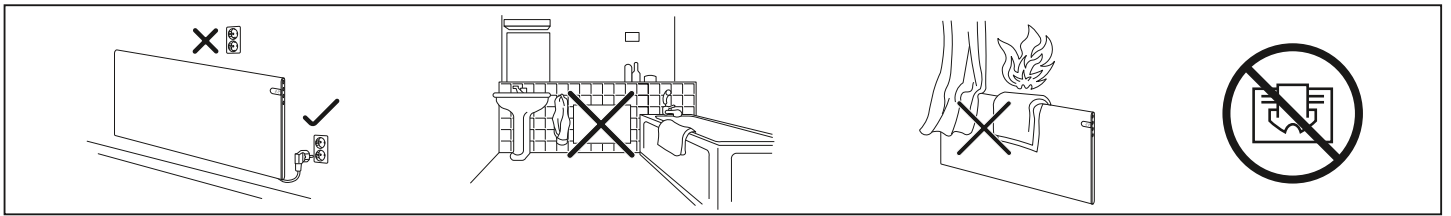

NP	A	B	C	L
NP 04	148	202	123	474
NP 06	203	202	184	589
NP 08	212	302	190	704
NP 10	241	302	219	762
NP 12	174	605	155	934
NP 14	230	605	214	1042
NP 20	405	605	384	1394

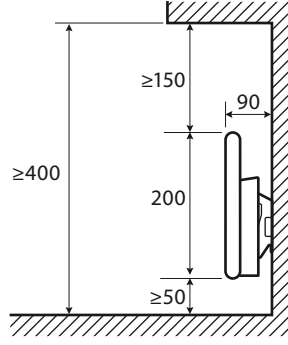
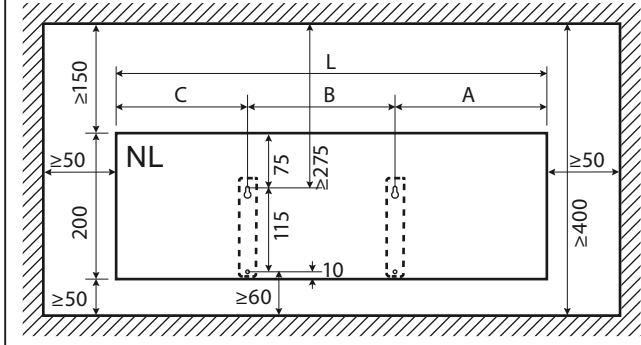

NL	A	B	C	L
NL 04	139	300	211	650
NL 06	320	300	250	870
NL 08	264	600	186	1050
NL 10	379	600	301	1280
NL 12	440	600	412	1450
NL 15	263	1200	287	1750

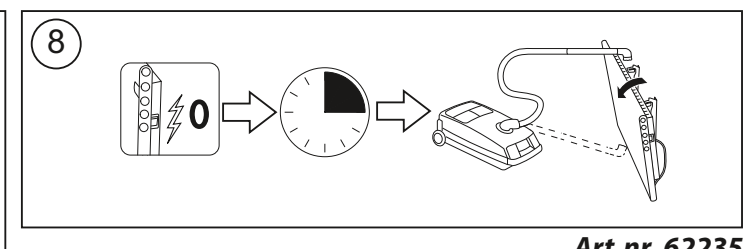
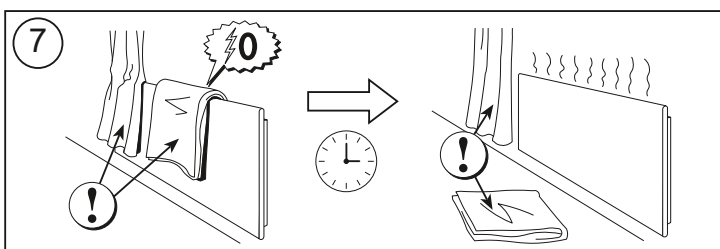
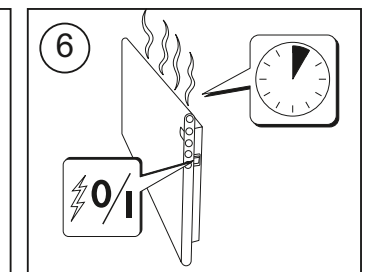
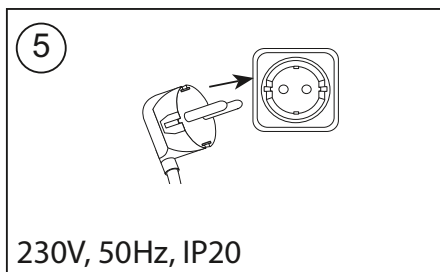
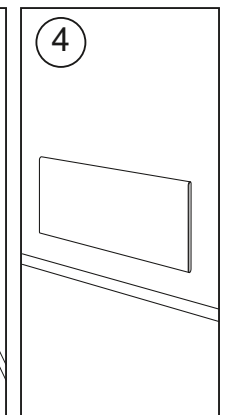
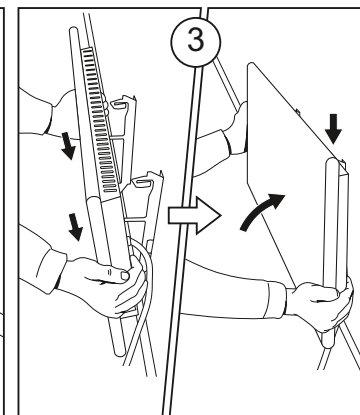
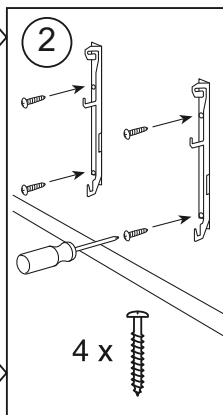
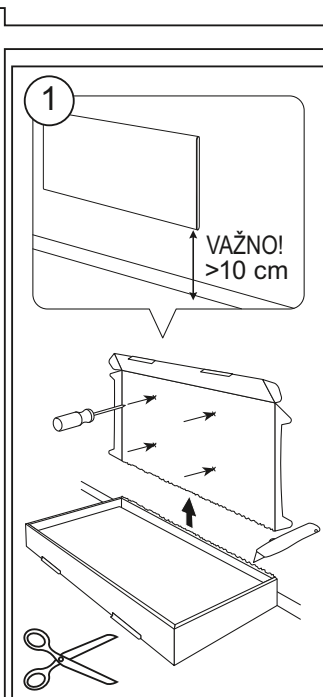
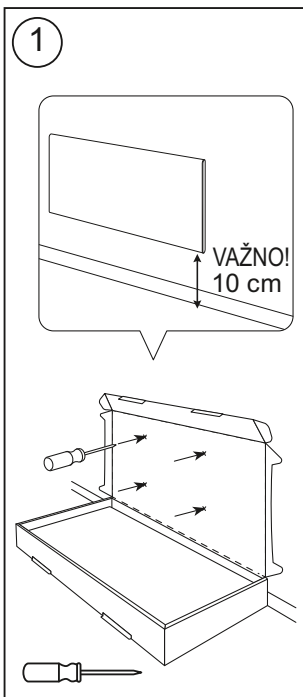

Art.nr. 62235

OPSTI PREGLED EKRANA NA TERMOSTATU

SVETLOSNI INDIKATORI:

1. Ekran prikazuje temperaturu i kontrolne parametre.
2. Crveno svetlo se pali kada radiator radi.
3. Zeleno svetlo pokazuje smanjenu temperaturu. Ono je upaljeno kada grijalica radi u skladu sa odabranim programom i održava smanjenu temperaturu. (vidi Dodatne funkcije)
4. Indikator sa zelenim svetlom pokazuje temperaturu "ugodnosti"

On je upaljen kada radiator radi u skladu sa odabranim programom i održava smanjenu temperaturu. (vidi Dodatne funkcije)

UPUTSTVO ZA RUKOVANJE

Uređaj se uključuje i isključuje pritiskom na dugme ① sa desne strane radijatora. Kada se radiator prvi put uključi, počinje da radi na podrazumevanoj "komfornoj" temperaturi od 22°C. Proizvod je spreman za ručnu upotrebu kada se prvi put uključi ili posle fabričkog resetovanja. Sada možete da koristite tastere ⊕ i ⊖ da podesite radiator na željenu temperaturu. Ako želite da koristite jedan od programa, P1, P2, P3 ili P4, prvo morate da podesite dan i vreme u meniju podešavanja. radiator će održavati temperaturu koja je prikazana na ekranu ako korisnik ne izabere željeni program iz menija Program. Možete da napravite svoj nedeljni program grejanja (P 1) ili da koristite postojeće standardne programe "Kancelarija" (P2), „Kuća" (P3) ili "Noć" (P4) . Nedeljni programi određuju kada se održava komforna temperatura (22 °C) i kada se održava snižena temperatura koja štedi energiju (17 °C).

MENI PODEŠAVANJA PARAMETARA

Pritiskom i držanjem taster OK 10 sekundi, meni za izbor se može uključiti ili isključiti. Uz pomoć tastera ⊖ i ⊕ krećite se kroz listu a uz pomoć tastera OK odaberite željeno podešavanje i potvrdite izabrano:

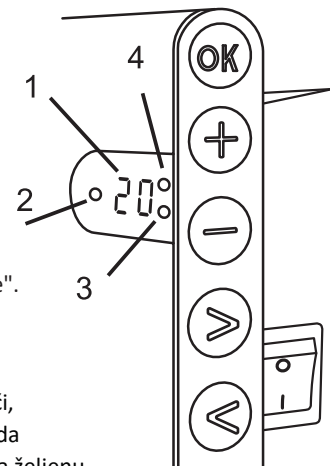

FUNKCIJE DUGMADI:

- ⊕ – Povećava temperaturu, vreme ili neki drugi parametar.
- ⊖ – Smanjuje temperaturu, vreme ili neki drugi parametar.
- ⊙ – Dugme za selekciju koje označava „manje".
- ⊗ – Dugme za selekciju koje označava "više".
- OK – Potvrda selekcije.



Opcije	Opis funkcije
td	Postavljanje vremena za radiator
	Postavite dan u nedelji pritiskom na ⊕ ⊖ : 1-ponedeljak; 2 - utorak, itd, i spasite pritiskom na OK. Postavite čas: 0-23 i spasite pritiskom na OK. Postavite minute: 0-59 i spasite pritiskom na OK. Nećete moći podesiti druge postavke dok ne postavite vreme i dan u nedelji.
Pr	Podešavanje nedeljnog programa grejanja
	Pl će vas obavestiti da ćete podešavati korisnički program. Potvrdite to pritiskom na OK. Odaberite koji dan(e) ćete podešavati uz pomoć dugmadi ⊖ i ⊕. 7d- 7 dana; 5d-S radnih dana, 2d -vikend, d1- ponedeljak, d2-utorak, d3-sreda, d4-četvrtak, d5 - petak, d6- subota, d7 - nedelja, te potvrdite svoju selekciju pritiskom na OK. Uz pomoć dugmadi ⊕ i ⊖ promenite časove od 00 do 23 i odaberite željenu temperaturu za svaki čas: ⊖ smanjena temperatura (zeleno svetlo iznad ⊖ je upaljeno), ⊕ temperatura "ugodnosti" (zeleno svetlo iznad ⊕ je upaljeno). Nakon što pritisnete OK vratićete se na listu za selekciju željenog dana za daljnje programiranje ili ćete napustiti meni za postavke pritiskom na OK 3 sekunde. Ako želite da pokrenete nedeljni program, pogledajte odeljak „Programski meni". Zadnja vrednost korišćena na ekranu biće pripisana temperaturi „ugodnosti" pre početka programiranja
Co	Podešavanje temperature "ugodnosti"
	Odaberite željenu temperaturu ugodnosti pritiskom na ⊕ i ⊖. Pritiskom na OK ulazite u meni za postavke.
rd	Postavljanje niže temperature
	Odaberite željenu nižu temperaturu pritiskom na ⊕ i ⊖. Pritiskom na OK ulazite u meni za postavke.
OP	Funkcija za detekciju otvorenog prozora
	Odaberite "upaljeno" ili "ugašeno" pritiskom na ⊕ ili ⊖. Ta funkcija je sama po sebi ugašena. Funkcijom otvorenog prozora detektuje se da li je otvoren prozor (tj. detektuje se brza pramena u temperaturi u kratkom vremenskom roku). Nakon što radiator detektuje otvoren prozor, grejanje se automatski gasi i menja na režim protiv smrzavanja održavanjem temperature na 7°C, a prikazuje se „AF". Nakon zatvaranja prozora, tj. nakon povećanja temperature u zoni, radiator automatski pa li prethodni program ili održava trajnu konstantnu temperaturu.
C	Kalibracija temperature
	Na ekranu se prikazuje sobna temperatura. Ako ona ne odgovara očitavanju na termometru, onda ona može da se kalibrira. Na primer, radiator pokazuje da je sobna temperatura 20°C; u međuvremenu, drugi termometar pokazuje da je ona 22°C. Onda možete da je kalibrirate i postavite temperaturu koju ste izmerili, uz pomoć drugog termometra.
AS	Prilagodljivo pokretanje
	Upalite ("upaljeno") ili ("ugašeno") prilagodljivo pokretanje uz pomoć dugmadi ⊕ i ⊖. Ova funkcija postiže temperaturu koju je u određenom vremenu postavio korisnik. Na primer, ako želite da temperatura u 9 časova bude 22°C, radiator će utvrditi kada treba da počne sa grejanjem tako da postigne 22°C u željeno vreme.

PROGRAMSKI MENI

Pritiskom na dugme , ući ćete u program za selekciju nedeljnog programa grejanja. Uz pomoć dugmadi   možete izabrati sledeće:

Opcije	Funkcija
P1	Upaliće se nedeljni korisnički program, koji se može podešavati u skladu sa potrebama korisnika.
P2	Upaliće se program „Kancelarija“, koji obezbeđuje ugodnu temperaturu tokom radnog vremena.
P3	Upaliće se program "Kuća", koji obezbeđuje ugodnu temperature ujutro, uveče i tokom vikenda celoga dana.
P4	Uključiće se „noćni“ program koji daje prijatnu temperaturu danju, a smanjenu temperaturu tokom noći.
nP	Ugasiće se nedeljni program grejanja i grejalica će raditi u skladu sa vrednostima prikazanim na ekranu.

Željeni program se može odabrati pritiskom na .



Periodi temperature „ugodnosti“ u nedeljnom programu grejanja.

Vremena za P2, P3 i P4 se ne mogu menjati



	P1	P2	P3	P4
Ponedeljak	00-23	06-17	06-08, 15-23	06-23
Utorak	00-23	06-17	06-08, 15-23	06-23
Sreda	00-23	06-17	06-08, 15-23	06-23
Četvrtak	00-23	06-17	06-08, 15-23	06-23
Petak	00-23	06-17	06-08, 15-23	06-23
Subota	00-23		07-23	06-23
Nedelja	00-23		07-23	06-23

DODATNE FUNKCIJE





Resetovanje grejalice na zadate fabričke postavke

Pritisnite i držite  i  dok ne vidite „00“ na ekranu nakon svakog prikazanog segmenta



Trajno podešavanje temperature u nedeljnom programu

Ako podesite postojeću temperaturu prikazanu na ekranu uz pomoć dugmadi  i  i pritisnete  kada je upaljeno svetlo za temperaturu ugodnosti ili smanjenu temperaturu, operativni program će automatski da poništi temperaturu relevantnog režima.

Privremeno podešavanje temperature u nedeljnom programu

Ako podesite postojeću temperaturu prikazanu na ekranu uz pomoć dugmadi  i , ali ne pritisnete dugme  kada je upaljeno svetlo za temperaturu ugodnosti ili smanjenu temperaturu, novo postavljena temperatura vrediće samo do naredne pramene temperature grejanja u skladu sa postavljenim programom. Tokom privremenog podešavanja nedeljne temperature, svetlosni indikator će da treperi iznad dugmadi  (smanjena temperatura) ili  (povećana temperatura).

Bezbednost od neovlašćene upotrebe od strane dece ili drugih lica

Termostat može da se obezbedi od neovlašćene upotrebe od strane dece ili drugih lica. Ta funkcija se može upaliti/ugasiti pritiskanjem i držanjem dugmadi  i  istovremeno u trajanju od 5 sekundi ili dok ne vidite "cc" na ekranu.

Prigušivanje osvetljenja (automatsko smanjivanje svetline ekrana)

Ako je radijator u stanju mirovanja 15 sekundi, osvetljenje ekrana će se smanjiti. Ako pritisnete bilo koje dugme na ekranu termostata, osvetljenje će se vratiti.

24-časovna zaštita u slučaju nestanka struje

Unutrašnji časovnik radijatora će nastaviti da radi do 24 sata nakon nestanka struje.

Ako nestanak struje traje duže od 24 sata, termostat će se vratiti na poslednju korišćenu temperaturu. Ako je vreme podešeno, ekran će treperiti ukazujući na nestanak struje. Funkcija treperenja će se nastaviti sve dok ne pritisnete bilo koje dugme.

Distribucija, prodaja i servis:

ROVEX Inženjering d.o.o.

Bulevar Crvene Armije 11b/lok7

11070 Novi Beograd- Belville

Tel: 011 3115208; 011 7856833;

Mob. tel: 069 3115208

email: prodaja@rovex.co.rs

www.rovex.rs