

ADAX NEO

UPUTSTVO ZA RUKOVANJE

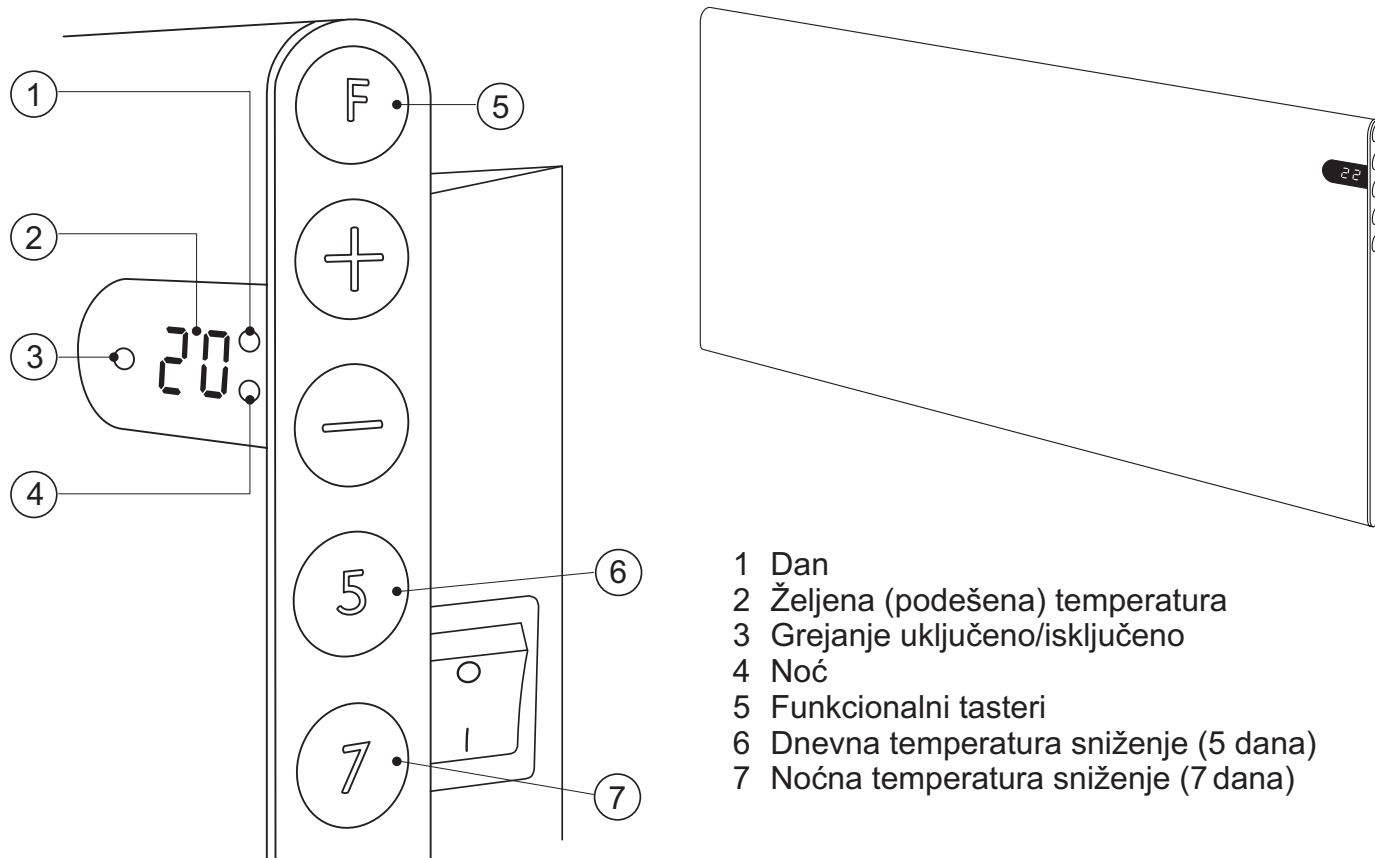

- 1 Dan
- 2 Željena (podešena) temperatura
- 3 Grejanje uključeno/isključeno
- 4 Noć
- 5 Funkcionalni tasteri
- 6 Dnevna temperatura sniženje (5 dana)
- 7 Noćna temperatura sniženje (7 dana)

Kratak opis funkcija NEO radijatora

Postoje tri načina rada koje možete izabrati:

- 1) **HO (Home-Kuća)** je mod rada namenjen za privatne stanove i kuće. On vam omogućava da izaberete automatsko sniženje temperature noću i radnim danima. Za vreme vikenda nema dnevnog sniženje temperature.
- 2) **OF (Kancelarija)** je mod rada namenjen za kancelarije i prostore koji se koriste na sličan način. Ovaj mod rada daje Vam mogućnost sniženje temperature noću i od petka popodne do ponedeljka ujutro. Ako radite prekovremeno, možete jednostavno da preskočite sniženje temperature.
- 3) **CA (Kabina)** je mod rada koji dozvoljava da održavate nisku sniženu temperaturu dok kabina nije u upotrebi, kada dođete u kabinu sistem se automatski prebacuje na udobnu temperaturu. Period snižene temperature može da traje od 1 do 40 dana neprekidno. Međutim period snižene temperature koji ste odabrali će se ponavljati automatski posle 48 sati udobne temperature.

Jednom urađeno, podešavanje se lako može promeniti, i Vi ste u mogućnosti da odaberete temperaturu i vreme snižene temperature u onom periodu koji zadovoljava vaše zahteve.

VAŽNO!

Poštovani korisnici neophodno da pre uključanja uređaja **obavezno pročitate ovo uputstvo!** Molimo Vas da u potpunosti poštuju proceduru prvog uključanja detaljno opisanu za svaki mod rada.

Neppravilno uključanje uređaja može dovesti do nepravilnog rada uređaja.

Ukoliko temperature na termostatu ne odgovara onoj u vašoj prostoriji obavezno izvršite kalibraciju.

HO (HOME-KUĆA)

Starovanje i Resetovanje – mora se izvršiti kada je uređaj isključen duži vre-menski period ili prilikom prvog uključivanja.

Procedura Starovanje/Resetovanje (Startup/Reset) mora se izvršiti da bi podesili odgovarajući mod rada i pokrenuli sve funkcije radijatora.

VAŽNO: postoje dve različite procedure pokretanja

- 1) Ako °C-17-rE blinka na displeju: idite na proceduru A.
- 2) Ako HO blinka na displeju : idite na proceduru B.

Procedura se mora izvršiti u potpunosti u kontinuitetu da bi bila važeća. Ukoliko je procedura urađena nepravilno ili je napravljena greška, isključite radijator i pokrenite novu proceduru startovanja.

Starovanje procedura A – ako je radijator bio ranije povezan i uključivan:

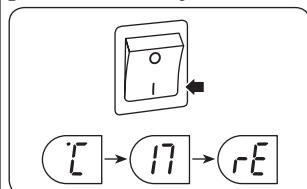

Po uključanju radijatora, na displeju blinka sledeća sekvenca °C – 17 – rE. Ovo znači da je radijator bio isključen iz napajanja duži period i da ga je potrebno startovati ponovo.

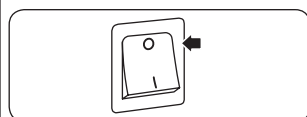

Da bi podesili radijator na fabrički podešene vrednosti, isključite radijator na glavnom prekidaču.

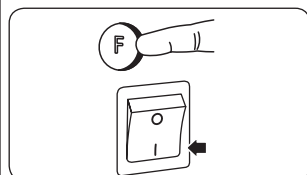

Pritisnite taster F i držite ga pritisnutog u isto vreme uključite glavni prekidač radijatora. Držite pritisnut F taster dok rE blinka na displeju, nakon toga otpustite taster F.



Nakon nekoliko sekundi HO će početi da blinka na displeju.

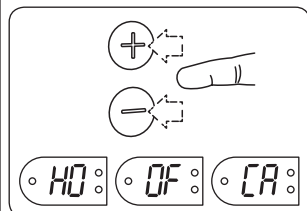

Možete izabrati između modova HO(kuća), OF (office kancelarija) i CA (kabina) pritiskom na taster + ili -. Potvrdite vaš izbor pritiskom na taster F duže od 5 sekundi.

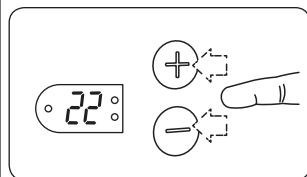

22 (°C) će da blinka. Odaberite vašu komfornu temperaturu. Potvrdite pritiskom na taster F duže od 5 sekundi. Ako ništa ne uradite, 22 (°C) će se automatski upamtiti nakon 7 sekundi.

Startovanje procedura B – ako je radijator nikada nije uključivan nakon isporuke iz fabrike:

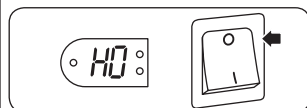

Kada se radijator uključi, HO (Home mode-Kućni mod) će blinkati na displeju.

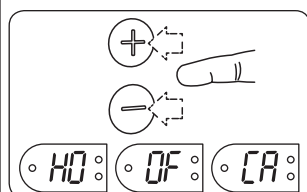

Možete odabrati između sledećih modova rada HO(Home-Kuća), OF (Office-kancelarija) i CA (Cabin- kabina) pritiskom na taster + ili -. Potvrdite svoj izbor pritiskom na taster F duže od 5 sekundi.

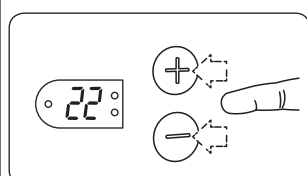

22 (°C) će da blinka. Odaberite vašu željenu komfornu temperaturu. Potvrdite pritiskom na taster F duže od 5 sekundi. Ako ništa ne uradite, 22 (°C) će se automatski upamtiti nakon 7 sekundi.

Startujete noćno sniženje temperature

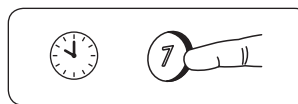

U trenutku kada želite da pokrenete sniženje temperature, pritisnite 7 duže od pet sekundi.

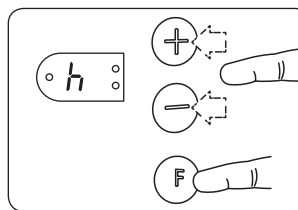

h (hours-sati) će zasvetliti 3 puta a nakon toga 07 će blinkati stalno. Tasterima + ili - odaberite broj sati za koji želite da snižena temperatura traje. Potvrdite postavljeno vreme kratkim pritiskom na taster F.

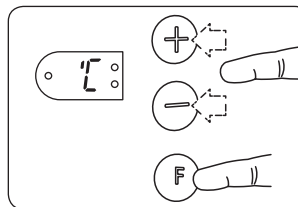

°C će zasvetliti 3 puta i nakon toga 17 (°C) će blinkati stalno. Korišćenjem tastera + ili - odaberite željenu sniženu temperaturu. Potvrdite podešenu temperaturu kratkim pritiskom na taster F.

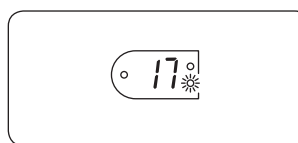

Zelena lampica (4) će početi polako da blinka i pokazuje da je uključeno sniženje temperature. Temperatura je snižena onoliko broj sati koji ste odabrali.

Ovo će se ponavljati u istom periodu svake noći..

Startujete dnevno sniženje temperature



U trenutku kada želite da startujete dnevno sniženje temperature, pritisnite i držite ga pritisnutog 5

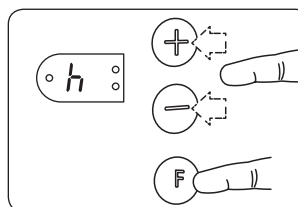

h (hours-sati) će zasvetliti 3 puta a nakon toga će 05 blinkati stalno. Tasterima + ili - , odaberite broj sati za koje želite da snižena temperatura traje. Potvrdite postavljeno vreme kratkim pritiskom na taster F .

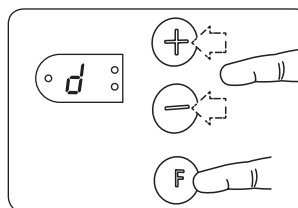

d će zasvetliti 3 puta i nakon toga slučajni broj. Tasterima + ili - , unesite tačan dan u nedelji (Ponedeljak = 1, Utorak=2, itd.). Potvrdite postavljeni da kratkim pritiskom na taster F .

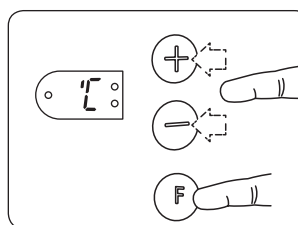

°C će zasvetliti 3 puta nakon toga 17 (°C) će blinkati stalno. Korišćenjem tastera + ili - odaberite željenu sniženu temperaturu. Potvrdite podešenu temperaturu kratkim pritiskom na taster F.

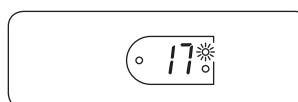

Zelena lampica (1) će početi polako da blinka i pokazuje da je uključeno sniženje temperature.

Temperatura je snižena onoliko sati koliko ste odabrali. Ovo će se ponavljati uvek u isto vreme od ponedeljka do petka, ostavljajući subotu i nedelju van uticaja.

Otkazivanje perioda snižene temperature



Držite pritisnut taster **F** i pritisnite jednom ili da izbrisete trenutno aktivan period ili sledeći period snižene temperature.

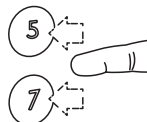

Lampica svetli stalno za vreme perioda koji je u pitanju. Smanjenje temperature će se nastaviti kao i obično u narednom periodu.

Promena temperature

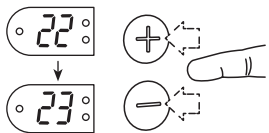

Podešavanje željene temperature za vreme komfornog ili perioda snižene temperature bez pritiskanja tastera **F** u trajanju od 5 sekundi radi pamćenja, održavaće podešenu temperaturu samo u tekućem periodu.

Izmena podešene temperature (komforni ili mod snižene temperature)

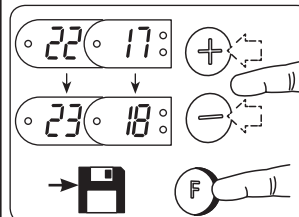

Kada ste u modu komforne ili snižene temperature, podesite novu komfornu ili sniženu temperaturu pritiskom na tastere **+** ili **-**. Zapamtite podešeno pritiskom na taster **F** dužim od 5 sekundi.

Promenite trajanje vremena snižene temperature i/ili sniženu temperaturu

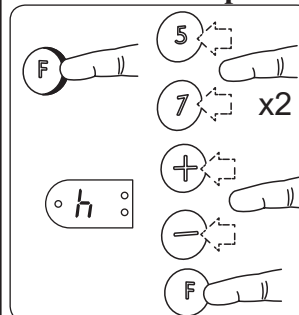

Držite pritisnut **F** i pritisnite dvaput **5** ili **7**. Otpustite **F** i h(hours-sat) će zasvetliti 3 puta.

Tasterima **+** ili **-** odaberite broj sati za koji želite da traje snižena temperatura.

Potvrdite kratkim pritiskom na taster **F**.

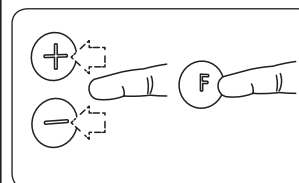

Ukoliko ste prvo pritisnuli za izmenu dnevnog sniženja temperature, d će zasvetliti tri puta i nakon toga slučajni broj. Tasterima **+** ili **-**, unesite tačan dan u nedelji (Ponedeljak=1, Utorak=2, itd.) Potvrdite postavljeni dan kratkim pritiskom na taster .

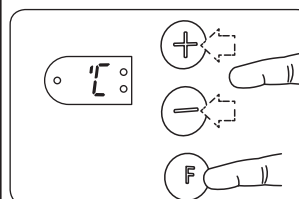

°C će zasvetliti 3 puta i nakon toga će blinkati trenutna snižena temperatura. Tasterima **+** ili **-** odaberite željenu sniženu temperaturu. Potvrdite kratkim pritiskom na taster .

Stalno brisanje funkcije sniženja temperature

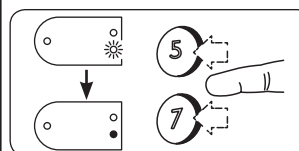

za stalno brisanje funkcije sniženja temperature, pritisnite taster **5** ili **7** u zavisnosti koji funkciju želite obrisati dok se ne ugasi zelena lampica.

Blokada za decu

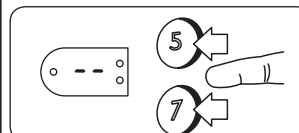

Za zaključavanje : Pritisnite **5** i **7** istovremeno dok na displeju ne vidite --.
Za otključavanje: Pritisnite **5** i **7** istovremeno dok -- ne nestane sa displeja.

Kalibracija

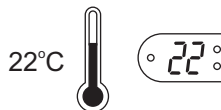

Ukoliko stvarna temperatura u sobi i podešena na NEO radijatoru nisu u korelaciji, NEO se mora kalibrirati



Prvo pustite da radijator radi na istoj temperaturi, po mogućnosti najmanje 24 sata, držeći vrata i prozore zatvorenim. Ovo obezbeđuje da Neo stvarno reguliše temperaturu u sobi.

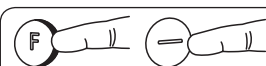

Držite pritisnut taster **F** i jednom pritisnite **-** i otpustite taster **F**.

°C će zasvetliti 3 puta i podešena temperatura će da blinka.

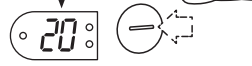
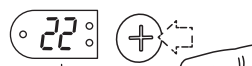

Pritisnite **+** ili **-** dok na displeju ne podesite istu temperaturu koju ste izmerili u vašoj sobi. Zapamtite pritiskom na taster **F** u trajanju od 5 sekundi.



Radijator će sada raditi sa temperaturom prikazanom na displeju Nea i nakon određenog perioda vremena prikazana temperatura će odgovarati stvarnoj temperaturi u prostoriji. Ova procedura može se ponoviti nešto kasnije da bi bili sigurni da je kalibracija ispravna.

Resetovanje termostata na fabričke podrazumevane vrednosti

VAŽNO! Resetovanje nije moguće ukoliko je displej termostata u bilo kojem blinkajućem modu.

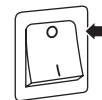

Nakon resetovanja, termostat mora biti reprogramiran po uputstvima za mod rada koji ste odabrali. Isključite radijator prekidač na OFF.



Držite pritisnut **F** taster i nakon toga uključite radijator ON.

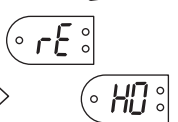

Držite pritisnut taster **F** duže od 5 sekundi dok rE ne počne da blinka na displeju.

Otpustite **F** i HO (Home Mode – Kućni mod) će da blinka.

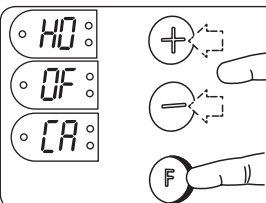

Možete odabrati između sledećih modova rada HO(home-kuća), OF (Office-kancelarija) i CA (Cabin-kabina) pritiskom na taster **+** ili **-**. Potvrdite svoj izbor pritiskom na taster **F** duže od 5 sekundi.

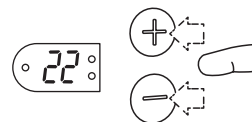

22 (°C) će blinkati. Odaberite vašu željenu komfornu temperaturu.

Potvrdite svoj izbor pritiskom na taster **F** duže od 5 sekundi. Ako ništa ne uradite, 22 (°C) će se automatski upamtiti nakon 7 sekundi.

UPUTSTVO ZA MONTAŽU I INSTALACIJU

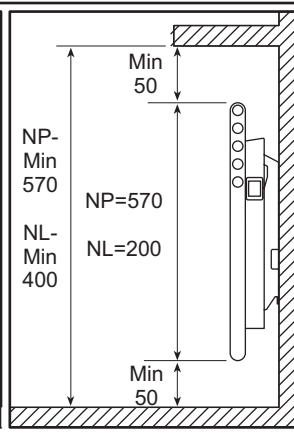
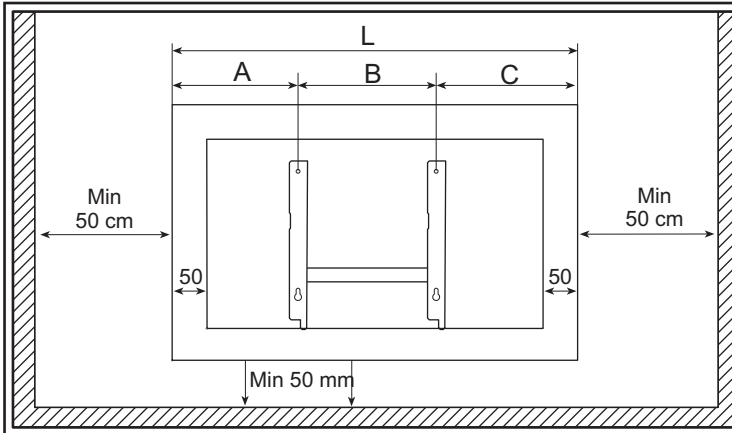
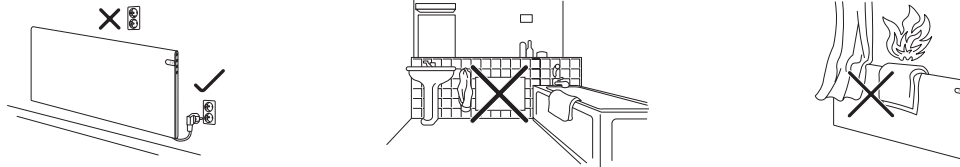

NP	A	B	C	L
NP04	137	202	135	474
NP06	194	202	193	589
NP08	202	302	200	704
NP10	230	302	230	762
NP12	167	605	162	934
NP14	224	605	220	1049
NP20	397	605	392	1394

NL	A	B	C	L
NP04	139	300	211	650
NP06	249	300	321	870
NP08	182	600	268	1050
NP10	300	600	380	1280
NP12	406	600	444	1450
NP15	263	1200	287	1750

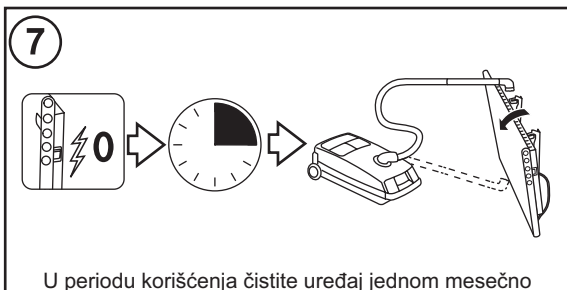
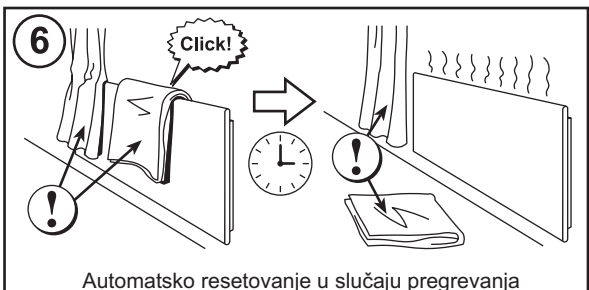
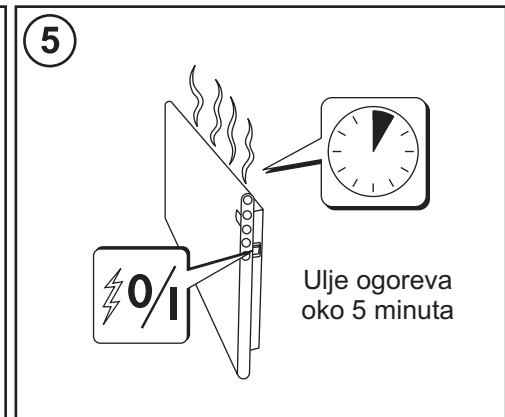
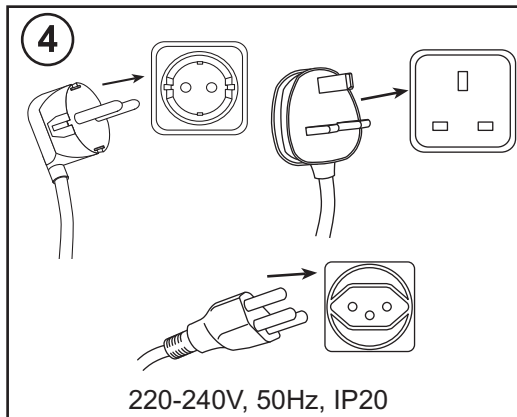
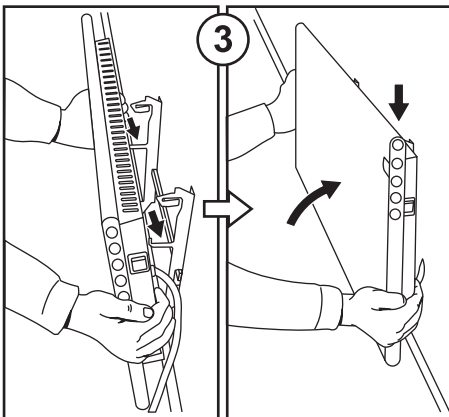
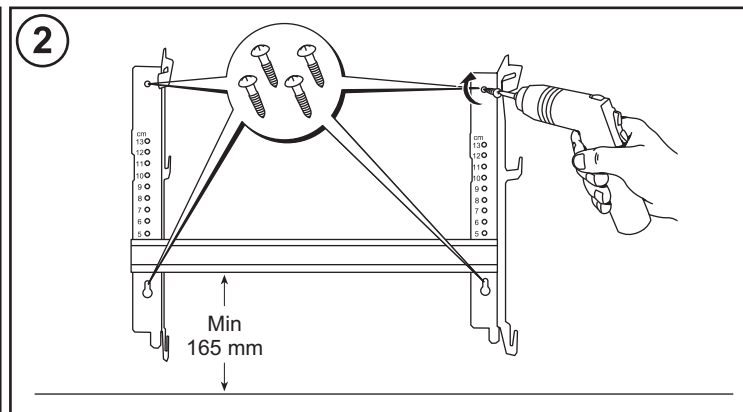
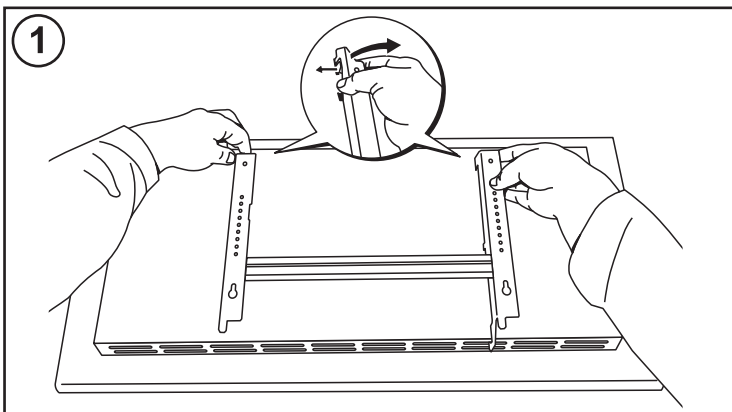

Obratite pažnju na ovaj simbol!
" Ne prekrivajte uređaj"

Uređaj nije namenjen za upotrebu od strane osoba sa smanjenim psihičkim, čulnim ili mentalnim sposobnostima kao i osobama bez odgovarajućeg znanja i iskustva (uključujući decu), a bez nadzora i instrukcija osobe koja je odgovorna za njihovu sigurnost u pogledu upotrebe uređaja.

Deca treba da budu pod nadzorom kako se obezbedilo da se ne igraju sa uređajem.

Ukoliko je napojni kabl oštećen, on mora biti zamenjen od strane proizvođača, servisera ili druge ovlašćene osobe u cilju izbegavanja opasnosti.

Distribucija, prodaja i servis

ROVEX Inženjering d.o.o

Belille, Đorđa Stanojevića 11b/lok7

11070 Novi Beograd, Srbija

Tel: 011 311 52 08, 7856833

Mobilni: 069 3115208

www.rovex.rs ; prodaja@rovex.co.rs